

www.hsflamingo.com



Wärmeluftöfen von Masterflamme

Perfekte Verbrennung mit großartigem Auftritt



Panoramablick

Die feuerfeste Panoramasscheibe sorgt für einen grandiosen Blick auf das Flammenspiel.

Massive Konstruktion in modernem Design

Das Eco-Air-In-System ermöglicht den kombinierten Lufteinlass mithilfe eines Luftzufuhrstutzens an der Rückseite des Ofens. Die optimale Verbrennung wird mittels eines zentralen Zugreglers von der Vorderseite des Ofens gesteuert. Durch die kontinuierliche Zufuhr von Frischluft schützt das Eco-Air-In-System zusätzlich vor einer Rauchgasverpuffung. Diese innovative Technik sorgt für eine hohe Effizienz, eine Senkung des Brennstoffverbrauchs um bis zu 40 % und dient somit dem Schutz der Umwelt. Die entstehende Aschemenge ist minimal. Panoramablick Die feuerfeste Panoramasscheibe sorgt für einen grandiosen Blick auf das Flammenspiel.

Holzöfen erfüllen der strengsten europäischen Normen (EN 13240, BImSchV - Stufe 2, 15a B-VG, DINplus)



wählen Sie Ihre **Farbe** ...

olive

braun - samten

grau



schwarz

creme



Eine optimale Verbrennung

Wird durch Zufuhr von Primär-, Sekundär- und Tertiärluft in den Brennraum ermöglicht.



Der Doppelwand- Konvektionsofen

Von der Unterseite strömt kalte Luft in die Rohre, wird dort erhitzt und als Warmluft in den Raum abgegeben.



Technischer Querschnitt Masterflamme®

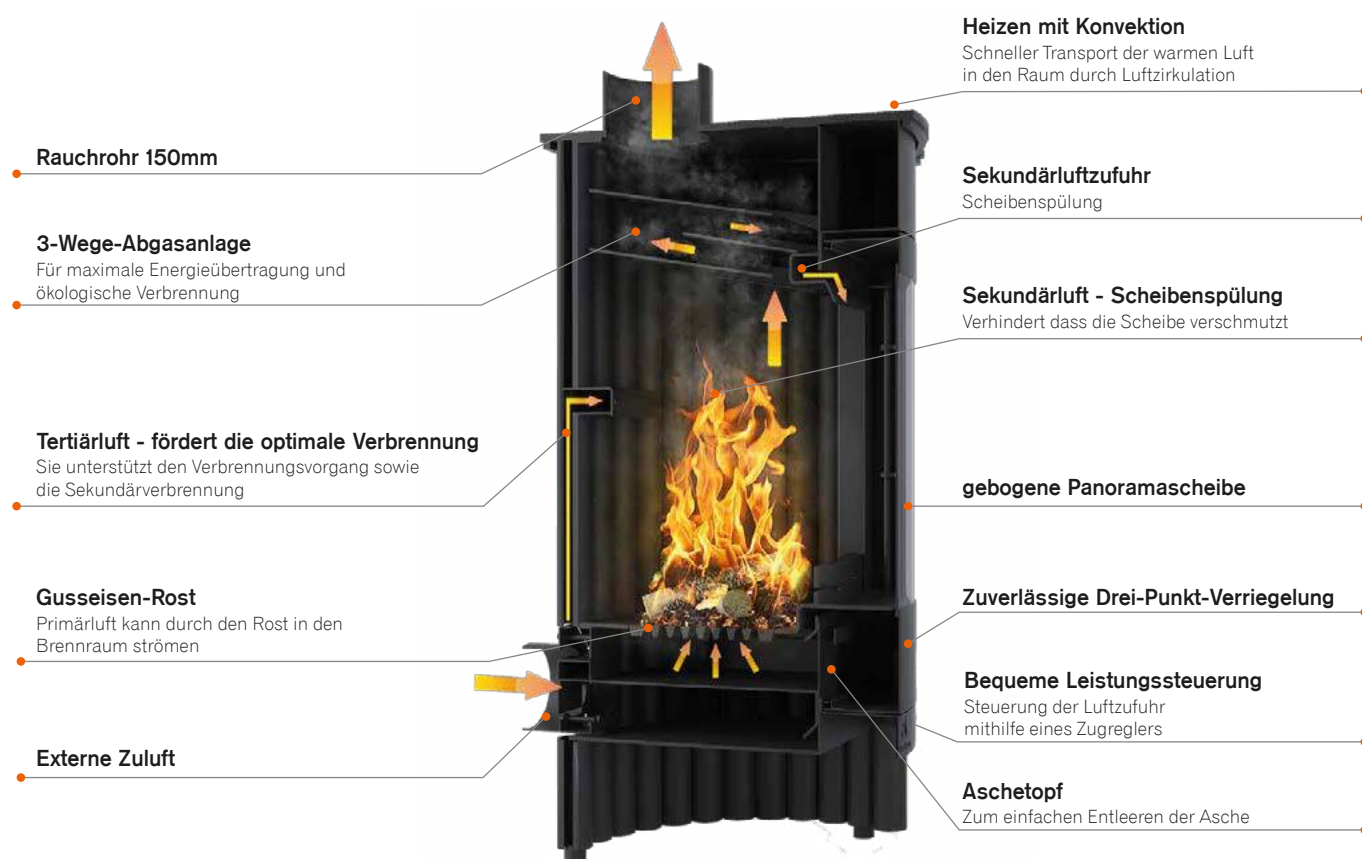

Fan-Effekt

Wärme in Minutenschnelle

Die **Masterflamme Warmluftöfen** können für die Beheizung von Wohnräumen und Freizeiteinrichtungen genutzt werden. Durch die schnelle Heileistung und die Größe des Brennraums sind sie auch sehr beliebt für Atelierräume, Werkstätten und andere gewerbliche Bereiche.

Aufgrund ihres einzigartigen Designs haben sie die Fähigkeit, selbst große Räume schnell und gleichmäßig zu beheizen. Kalte Luft strömt am Boden direkt in die Rohre am Brennraum und wird durch die Verbrennung erwärmt. Die warme Luft steigt nach oben und wird wieder in den Raum abgegeben. Durch dieses Konvektionsprinzip ist es möglich, in kürzester Zeit viel Wärme zu erzeugen und Räume zu beheizen.



8-stündige Brenndauer



Leistungsbereich 3 – 21 kW



Beheizbarer Raum 60 – 420 m³



Scheitholzlänge 420 – 520 mm



Kaminofen

piccolo I



schwarz



braun - samten



creme



grau



- + Primär-, Sekundär- und Tertiärluftzufuhr
- + Sekundärluft – für eine vollständige Verbrennung
- + Integrierte Scheibenspülung
- + Anschlussmöglichkeit für externe Zuluft
- + Aschetopf
- + Brennraumdichtung mit extra langer Lebensdauer



Topplatte

Technische Daten

Nennleistung kW	7
Leistungsbereich kW	3 - 11
Wirkungsgrad %	79
Brennstoffverbrauch kg/Stunde	2
Mindestkaminzug Pa	12
Rauchrohr-Durchmesser mm	150
maximale Scheitholzlänge cm	42
Gewicht kg	128
CO-Emission (bei 13 % O ₂) %	0.091
Abgastemperatur °C	278
beheizbares Raumvolumen m ³	75 - 275
Herstellergarantie	5 Jahre

olive

von HS Flamingo s.r.o. hergestellt

www.hsflamingo.com

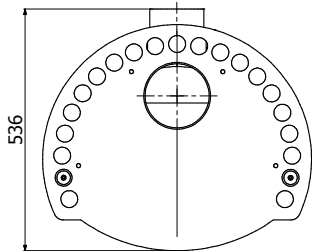
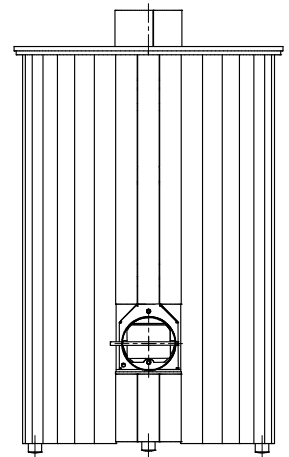
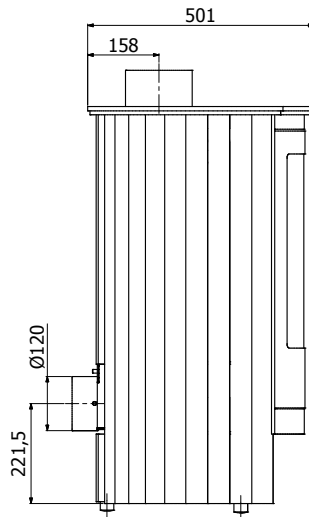
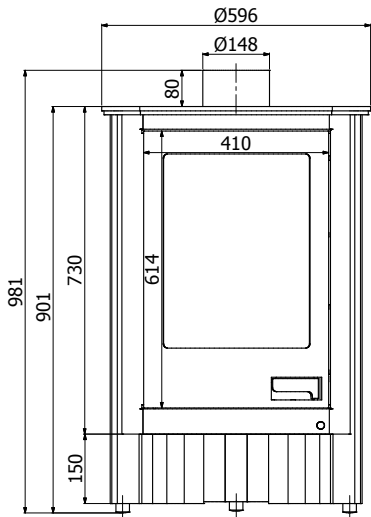





Kaminofen

piccolo II



schwarz



braun - samten



creme



olive



- + Primär-, Sekundär- und Tertiärluftzufuhr
- + Sekundärluft – für eine vollständige Verbrennung
- + Integrierte Scheibenspülung
- + Anschlussmöglichkeit für externe Zuluft
- + Aschetopf
- + Brennraumdichtung mit extra langer Lebensdauer



Topplatte

Technische Daten

Nennleistung kW	7
Leistungsbereich kW	3 - 11
Wirkungsgrad %	79
Brennstoffverbrauch kg/Stunde	2
Mindestkaminzug Pa	12
Rauchrohr-Durchmesser mm	150
maximale Scheitholzlänge cm	42
Gewicht kg	118
CO-Emission (bei 13 % O ²) %	0,091
Abgastemperatur °C	278
beheizbares Raumvolumen m ³	60-220
Herstellergarantie	5 Jahre

grau

von HS Flamingo s.r.o. hergestellt

www.hsflamingo.com

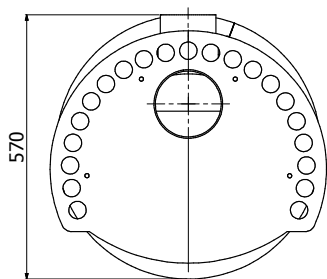
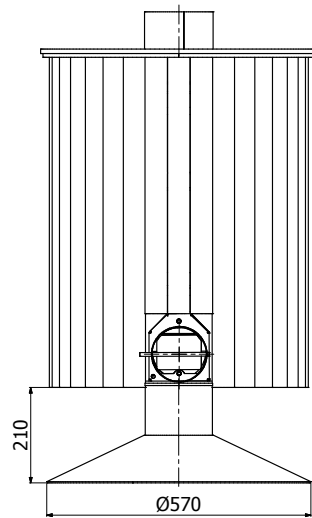
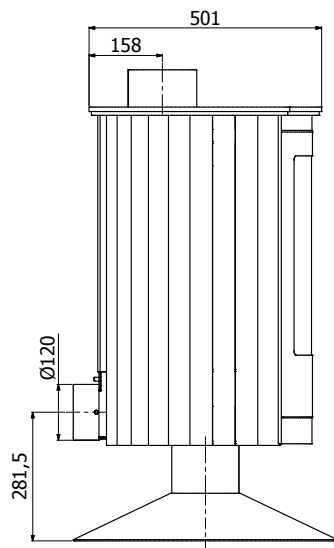
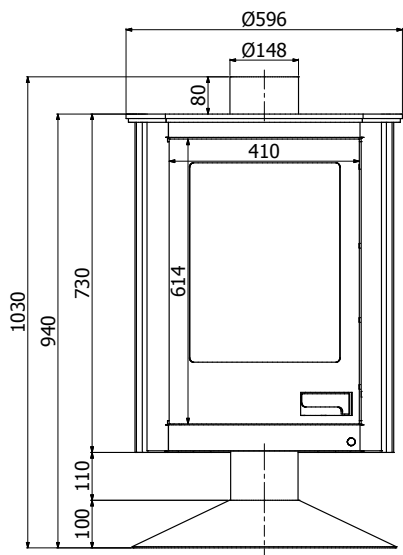





Kaminofen

medie I



CZECH PRODUCT



clean burning



braun - samten



creme



olive



grau



- + Primär-, Sekundär- und Tertiärluftzufuhr
- + Sekundärluft – für eine vollständige Verbrennung
- + Integrierte Scheibenspülung
- + Anschlussmöglichkeit für externe Zuluft
- + Aschetopf
- + Brennraumdichtung mit extra langer Lebensdauer



Topplatte

Technische Daten

Nennleistung kW	12
Leistungsbereich kW	8 - 16
Wirkungsgrad %	79
Brennstoffverbrauch kg/Stunde	3,5
Mindestkaminzug Pa	12
Rauchrohr-Durchmesser mm	150
maximale Scheitholzlänge cm	46
Gewicht kg	152
CO-Emission (bei 13 % O ²) %	0,093
Abgastemperatur °C	299
beheizbares Raumvolumen	160-320
Herstellergarantie	5 Jahre

schwarz

von HS Flamingo s.r.o. hergestellt

www.hsflamingo.com

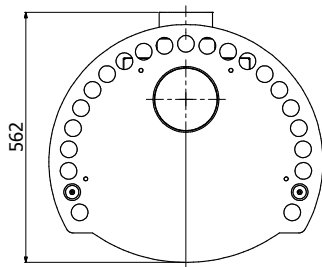
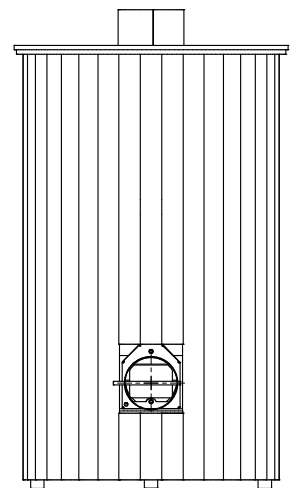
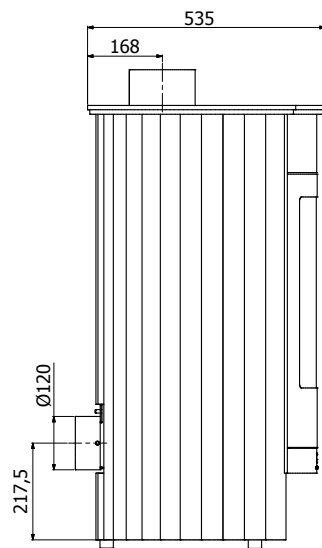
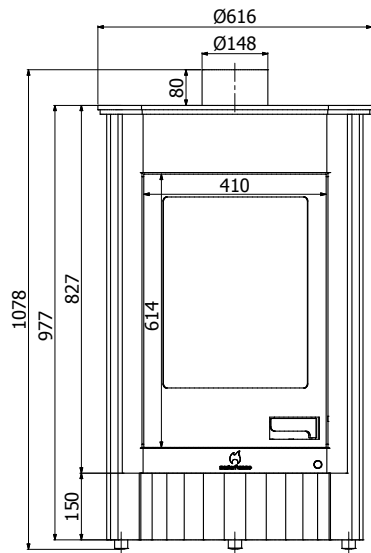





Kaminofen

medie II



CZECH PRODUCT



clean burning



schwarz



creme



olive



grau



- + Primär-, Sekundär- und Tertiärluftzufuhr
- + Sekundärluft – für eine vollständige Verbrennung
- + Integrierte Scheibenspülung
- + Anschlussmöglichkeit für externe Zuluft
- + Aschetopf
- + Brennraumdichtung mit extra langer Lebensdauer



Topplatte

Technische Daten

Nennleistung kW	12
Leistungsbereich kW	8 - 16
Wirkungsgrad %	79
Brennstoffverbrauch kg/Stunde	3,5
Mindestkaminzug Pa	12
Rauchrohr-Durchmesser mm	150
maximale Scheitholzlänge cm	46
Gewicht kg	142
CO-Emission (bei 13 % O ²) %	0.093
Abgastemperatur °C	299
beheizbares Raumvolumen m ³	160-320
Herstellergarantie	5 Jahre

braun - samten

von HS Flamingo s.r.o. hergestellt

www.hsflamingo.com

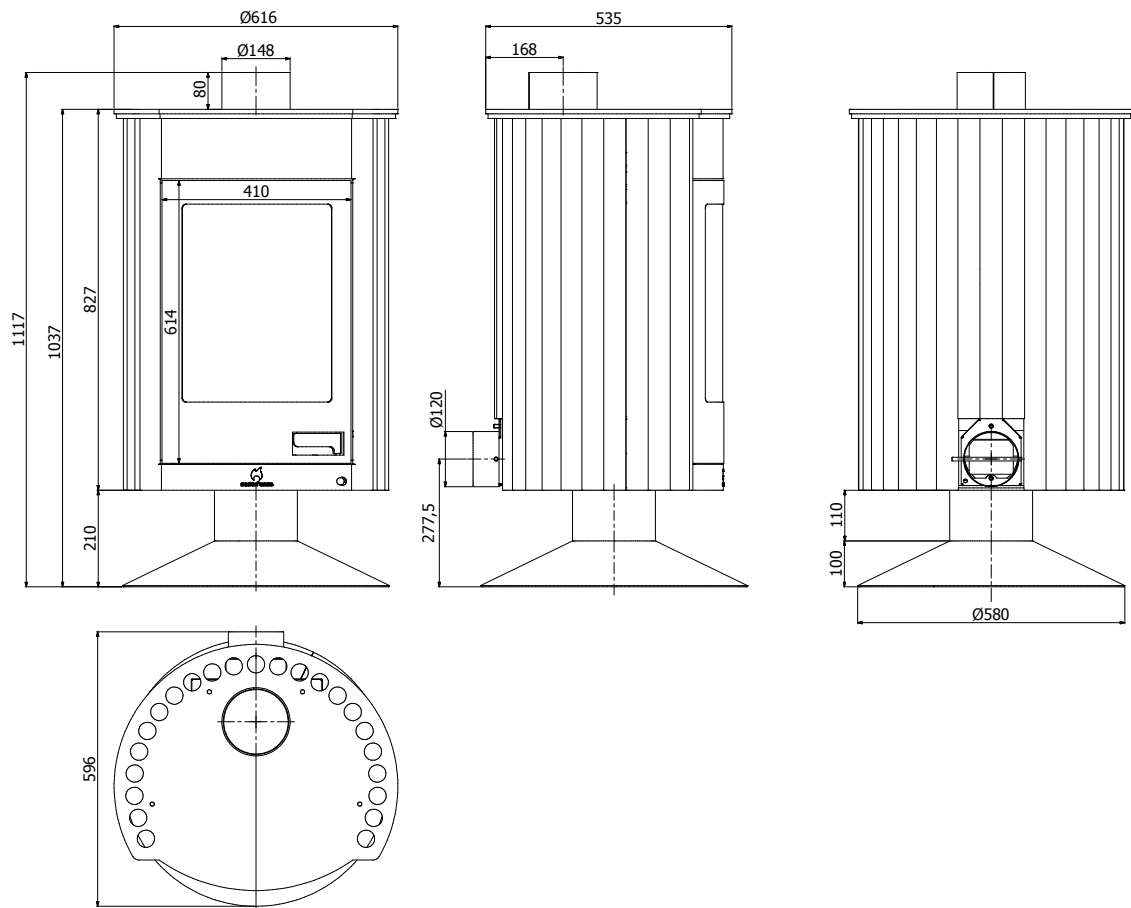





Kaminofen

grande I



CZECH PRODUCT



clean burning



braun - samten



creme



olive



grau



- + Primär-, Sekundär- und Tertiärluftzufuhr
- + Sekundärluft – für eine vollständige Verbrennung
- + Integrierte Scheibenspülung
- + Anschlussmöglichkeit für externe Zuluft
- + Aschetopf
- + Brennraumdichtung mit extra langer Lebensdauer



Topplatte

Technische Daten

Nennleistung kW	17
Leistungsbereich kW	13 - 21
Wirkungsgrad %	78
Brennstoffverbrauch kg/Stunde	5
Mindestkaminzug Pa	12
Rauchrohr-Durchmesser mm	150
maximale Scheitholzlänge cm	52
Gewicht kg	193
CO-Emission (bei 13 % O ₂) %	0,095
Abgastemperatur °C	320
beheizbares Raumvolumen m ³	260-420
Herstellergarantie	5 Jahre

schwarz

von HS Flamingo s.r.o. hergestellt

www.hsflamingo.com

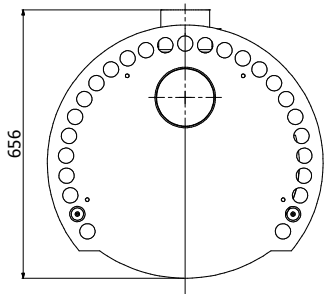
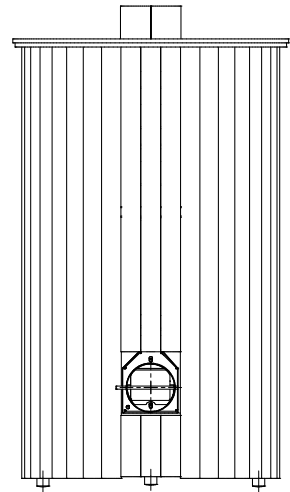
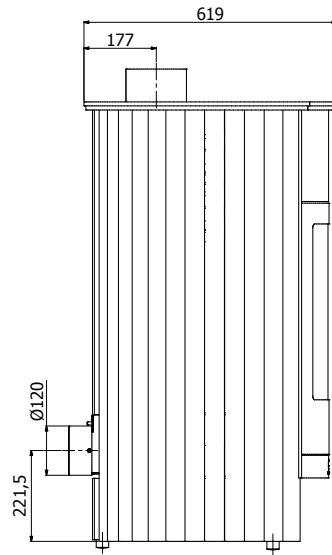
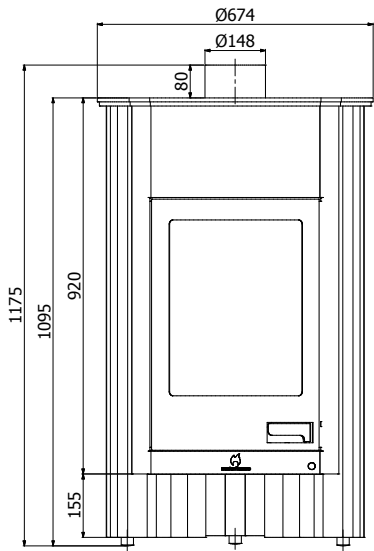





Kaminofen

grande II



schwarz



creme



olive



grau



- + Primär-, Sekundär- und Tertiärluftzufuhr
- + Sekundärluft – für eine vollständige Verbrennung
- + Integrierte Scheibenspülung
- + Anschlussmöglichkeit für externe Zuluft
- + Aschetopf
- + Brennraumdichtung mit extra langer Lebensdauer



Topplatte

Technische Daten

Nennleistung kW	17
Leistungsbereich kW	13 - 21
Wirkungsgrad %	78
Brennstoffverbrauch kg/Stunde	5
Mindestkaminzug Pa	12
Rauchrohr-Durchmesser mm	150
maximale Scheitholzlänge cm	52
Gewicht kg	183
CO-Emission (bei 13 % O ²) %	0.095
Abgastemperatur °C	320
beheizbares Raumvolumen m ³	260 - 420
Herstellergarantie	5 Jahre

braun - samten

von HS Flamingo s.r.o. hergestellt

www.hsflamingo.com

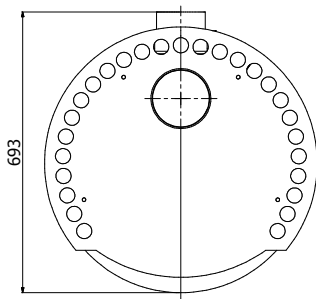
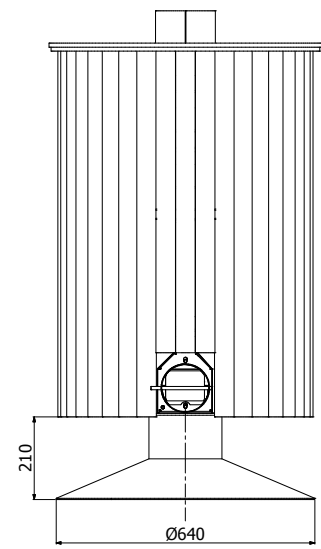
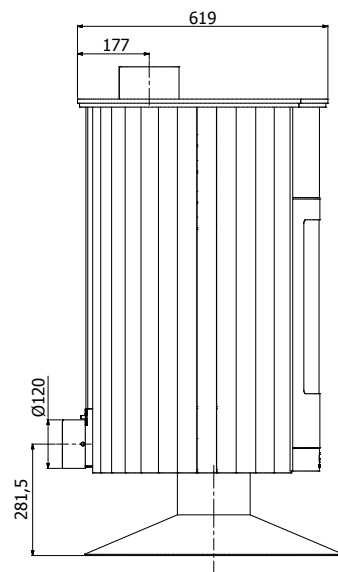
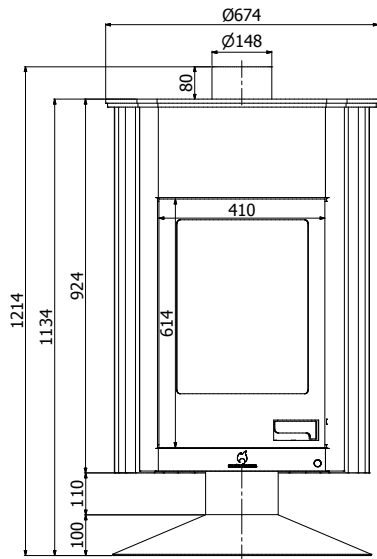





Das gesamte HS Flamingo - Angebot finden Sie auch unter
www.hsflamingo.com

Vertrieb:

Kamin- und Ofenvertrieb

Frank Kroener

Hauptstraße 70

09661 Rossau

<https://www.kamin-ofenvertrieb.de>

